

3

Video | Telefonberatung

Individuelle Akustiklösungen

Produkte

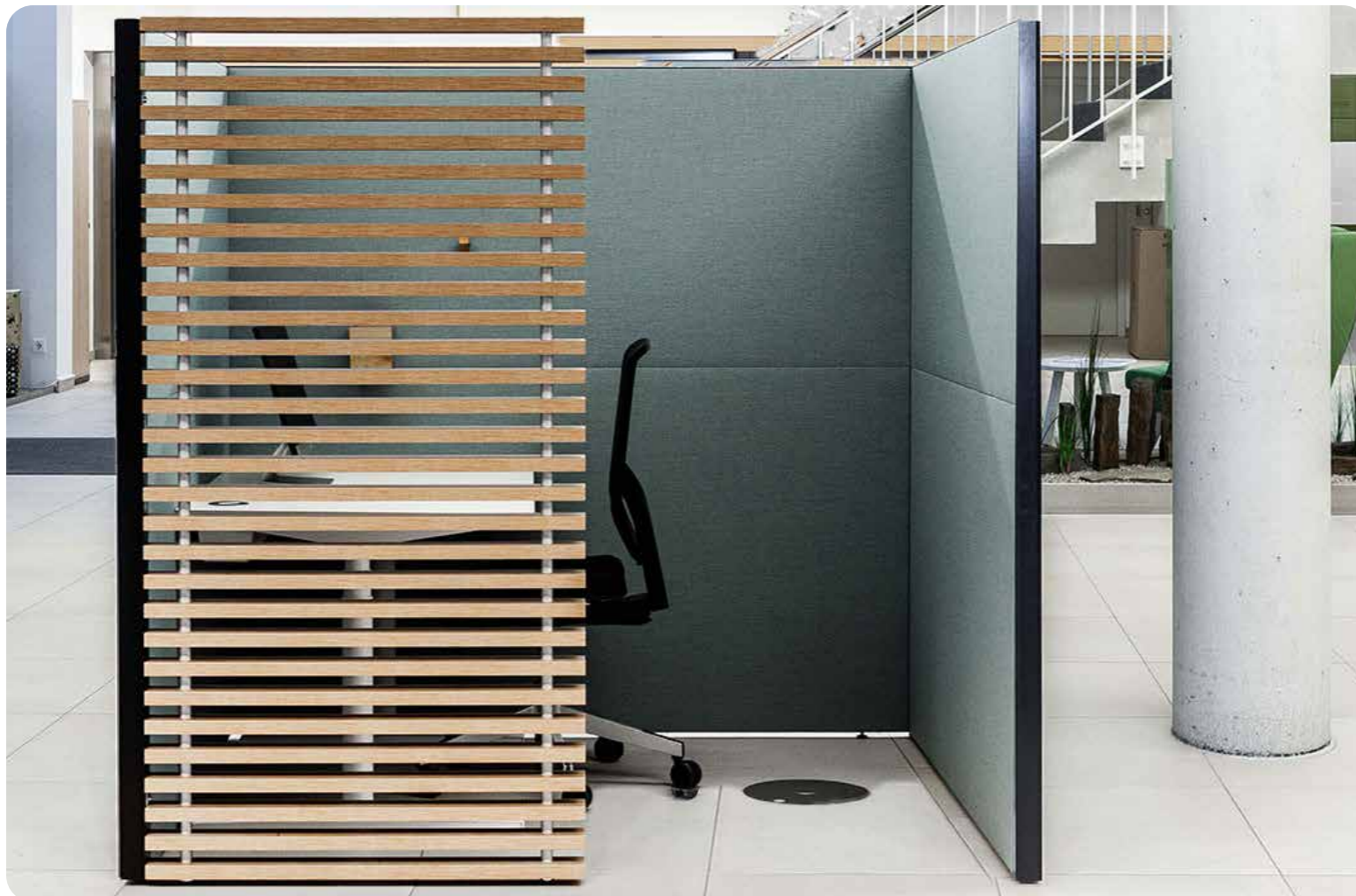

AOS – Einstieg	3
<i>Wer wir sind & wofür wir stehen</i>	4
<i>Akustik und Licht</i>	7
Produkte	12
<i>PhoneBooth</i>	14
<i>VideoBooth</i>	17
<i>Base- & WallBox</i>	21
<i>Video-Telefonkabinen Open</i>	24
<i>Video-Telefonkabinen Slat</i>	27
<i>Video-Telefonkabinen Top LED</i>	30
Stoffe & Materialien	33
<i>AOS Stoffkollektion</i>	34
<i>Akustikfüllstoff</i>	35
Kontakt / Impressum	37

Hinweis: Diese digitale Broschüre enthält direkte Links auf die AOS Homepage. Bitte einfach den Zeichen folgen

Mehr Informationen zu [... >>](#)

Hinweis: Das AOS Logo bringt Sie von jeder Seite direkt zurück zum Inhaltsverzeichnis.



Mehr Effizienz durch bessere Arbeitsbedingungen – das ist Ziel und gleichzeitig Lösungsansatz für unsere Dienstleistungen und Produkte.

PASSION FÜR EXZELLENTEN RAUMAKUSTIK UND SCHALLSCHUTZ – Wie kein anderes Unternehmen auf dem Gebiet der Büro- und Objekteinrichtung, steht AOS für exzellente Raumakustik und Schallschutz am Büroarbeitsplatz. Mehr Effizienz durch bessere Arbeitsbedingungen – das ist Ziel und gleichzeitig Lösungsansatz für unsere Dienstleistungen und Produkte. Langjährige Erfahrung, eine auftragsbezogene und hohe Fertigungstiefe am Unternehmensstandort in Schopfloch, ermöglichen es uns, gemeinsam mit Ihnen, die für Ihr Projekt optimale Lösung zu erarbeiten und umzusetzen. Dank unserer Produktlösungen und Leistungen sind offene und flexible Bürostrukturen, nicht nur bei den Arbeitgebern sondern auch bei Mitarbeitern akzeptiert und geschätzt.

Wer wir sind & wofür wir stehen



Technisches Datenblatt für Wandabsorber 55, H=800 mm, B=1200 mm, Dicke 55 mm

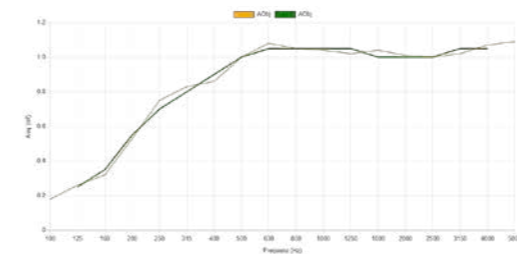

Frequenz f (Hz)	Terzen A _s (m ²)	Oktaven A _p (m ²)
50	0.02	
63	0.08	
80	0.11	
100	0.18	
125	0.26	0.25
160	0.32	
200	0.53	
250	0.75	0.70



Absorber
 Bezeichnung Wandabsorber 55, H=800 mm, B=1200 mm, Dicke 55 mm
 Hersteller AOS Akustik Office Systeme GmbH

Eine auftragsbezogene und hohe Fertigungstiefe am Unternehmensstandort Schopfloch ermöglichen die optimale Lösung für Ihr Projekt.



HOHE BERATUNGSKOMPETENZ & INTENSIVER DIALOG MIT KUNDEN – Eine hohe Beratungskompetenz unserer Mitarbeiter und der intensive Dialog mit unseren Kunden bietet Sicherheit für beste raumakustische Ergebnisse. Unsere Leistungen sind ein Garant für eine gesunde und leistungsfördernde Arbeits- und Wohnatmosphäre und sie erfüllen höchste gestalterische und qualitative Ansprüche. Dabei werden unsere Produkte und Leistungen nicht nur im Büroumfeld eingesetzt, sondern sie finden auch Verwendung in Bildungs- und Sozialeinrichtungen, in Tagungs- und Konferenzzentren sowie im privaten Wohnumfeld.

*Intensiver Dialog
bietet Sicherheit für
beste raumakustische
Ergebnisse.*

FLEXIBLE FERTIGUNG & HOHE FERTIGUNGSTIEFE

– Seit den Anfangstagen wird bei AOS viel Wert auf Fertigungstiefe gelegt. Es ist der Anspruch der Unternehmer, lediglich Rohmaterialien einzukaufen und sämtliche Arbeitsschritte vor Ort mit den eigenen Mitarbeitern vorzunehmen. Produziert wird in vier Hallen im mittelfränkischen Schopfloch. Hier werden die selbstentwickelten Aluminiumprofile verarbeitet und konfektioniert sowie die Massivholz und Holzwerkstoffe zugeschnitten und verarbeitet. In der stark vom Wachstum betroffenen Näherei, werden die Stoffbezüge zugeschnitten, genäht und für die Endmontage vorbereitet. Parallel dazu erfolgt die Konfektion der unterschiedlichen Akustikfüllungen und Aufbauten in einem eigens dafür entwickelten Verfahren. AOS will flexibel auf jede Kundenbestellung reagieren können und die Qualität vor Ort sichern. „Wir fertigen nicht von der Stange“, betont einer der Unternehmensgründer. „Jedes Element wird erst zugeschnitten, wenn der Auftrag eingegangen ist. Wir lagern hier in Schopfloch ausschließlich Rohmaterialien, die Weiterverarbeitung liegt allein in unserer Hand.“



"Wir fertigen nicht von der Stange."

Akustik - Licht

Raum- und Arbeitsplatzbeleuchtung

Die Qualität der Beleuchtung und die visuelle Gestaltung des Arbeitsumfeldes sind Voraussetzungen für fehler- und ermüdungsfreies Sehen. Sie bestimmen das Wohlbefinden und die Leistungsbereitschaft der Menschen. Im Rahmen der Lichtplanung wird das Tageslicht durch künstliche Lichtquellen ergänzt. Um optimale Arbeitsbedingungen zu schaffen, ziehen Experten eine ganze Reihe von Kenngrößen heran. Die

vielleicht wichtigste und auf jeden Fall bekannteste ist die Beleuchtungsstärke. Gemessen wird sie in Lux (lx). Für sie gelten die folgenden Mindestanforderungen:

- Umfeldbezogene Beleuchtung: 300 lx
- Arbeitsplatzbezogene Beleuchtung: 500 lx
- Teilflächenbezogene Beleuchtung: 750 lx



Die vielleicht wichtigste und auf jeden Fall bekannteste Kenngröße ist die Beleuchtungsstärke Lux (lx).

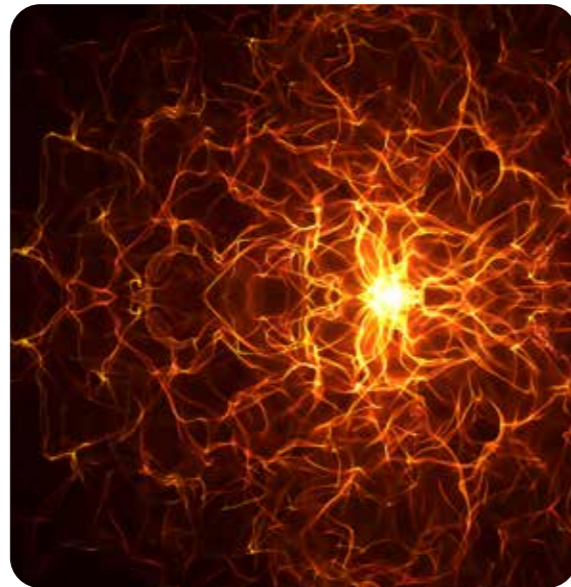
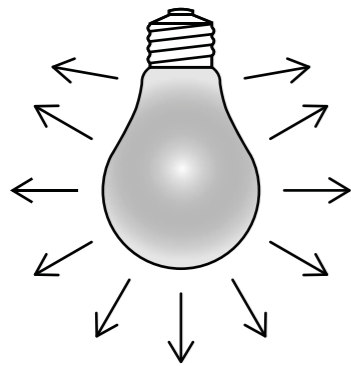

DREI WICHTIGE KENNGRÖSSEN

LICHTSTROM Φ
MASSEINHEIT: lm (LUMEN)

Der Lichtstrom beschreibt die von einer Lichtquelle abgegebene Lichtmenge.



BELEUCHTUNGSSTÄRKE E
MASSEINHEIT: lx (LUX)

Die Beleuchtungsstärke beschreibt die Menge des Lichtstroms, die auf eine Fläche trifft, gemessen in Lux. Sie ist die übliche Kenngröße zur Beurteilung der Lichtsituation an Büroarbeitsplätzen. Diese bezieht sich immer auf eine bestimmte Flächeneinheit und wird in Lumen pro Quadratmeter ausgedruckt.

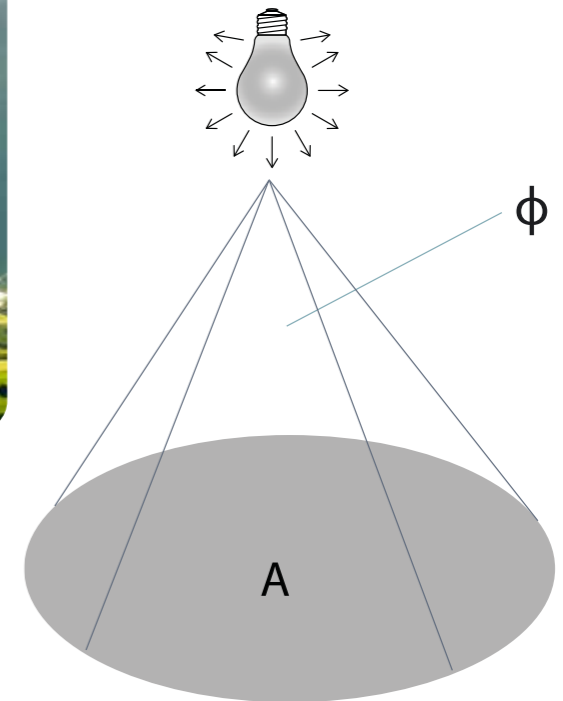

Als Grundlage für die Beleuchtung von Bildschirmarbeitsplätzen im Büro wird die DIN EN 12464-1 herangezogen. Neben einer Reihe weiterer Anforderungen nennt diese Norm die nachfolgend aufgeführten Beleuchtungsanforderungen für bürotypische Tätigkeiten.

Beleuchtungsanforderungen für Büros, Bereiche der Sehaufgaben und Bereiche der Tätigkeiten DIN EN 12464-1, Tabelle 5.26 – Büros

Art des Innenraum(bereich)s, des Bereichs der Sehaufgabe oder des Bereichs der Tätigkeit	\bar{E}_m lx	UGR _L	U_o	R_a	Spezifische Bedingungen
Ablegen, Kopieren, usw.	300	19	0,40	80	
Schreiben, Schreibmaschineschreiben Lesen, Datenverarbeitung	500	19	0,60	80	Bildschirmarbeit s. 4.9.
Technisches Zeichnen	750	16	0,70	80	
CAD-Arbeitsplätze	500	19	0,60	80	Bildschirmarbeit s. 4.9.
Konferenz- und Besprechungsräume	500	19	0,60	80	Be leuchtung sollte regelbar sein
Empfangstheke	300	22	0,60	80	
Archive	200	25	0,40	80	

Quelle: Fachschrift Nr. 12 – Licht, buero-forum im bso Verband Büro-, Sitz- und Objektmöbel e.V./iba

Die Messung erfolgt jeweils in einer Höhe von 0,75 m über dem Boden. Zu beachten ist, dass das Beleuchtungsniveau durch Alterung und Verschmutzung der Lampen sinkt. Damit kann abhängig vom Wartungsfaktor die Installation höherer Beleuchtungsstärken notwendig sein. Höhere Beleuchtungsstärken sind auch dann sinnvoll, wenn die Arbeitsaufgabe besonders hohe Anforderungen an das Sehen stellt.

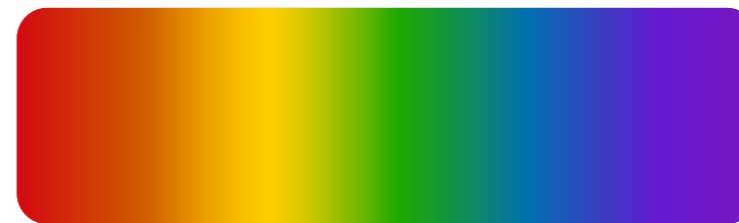

FARBTEMPERATUR TF
MASSEINHEIT: K (KELVIN)

- Tageslicht = 5000 Kelvin
- Kaltweiss = 4000 Kelvin
- Warmweiss = 3000 Kelvin
- Warm = 2000 Kelvin

Eine hohe Farbtemperatur wird als "kaltes" Licht und eine niedrige Farbtemperatur als "warmes" Licht empfunden.

AOS DECKENABSORBER MIT LED TECHNIK DER MARKE **neko** – Die in unterschiedlichen Bauarten und Größen verfügbaren **LED Deckenabsorber** werden unter anderem angeboten mit hochwertigen Objektleuchten der Marke **neko**. Ein Produkt sticht dabei besonders hervor, die LED-Strahler der Serie **minux**. Diese Strahler zeichnen sich durch ihre tief versenkte LED Position aus und vermitteln so ein besonders subtiles Lichtgefühl. Die gesamte Beleuchtungsquelle tritt dabei für den Betrachter nahezu unsichtbar in den Hintergrund. Ausgestattet mit dem Leuchtentyp **minux57**, können so alle Anforderungen an die Beleuchtung für Sehaufgabe für

einen Büroarbeitsplatz lt. DIN EN 12464 1 erfüllt werden. Ein weiterer Leuchtentyp - **minux38** - ist ausgelegt für den Einsatz auf Rückzugsflächen, Kreativzonen und Wartezonen. Beide Beleuchtungsvarianten ermöglichen eine stimmige Lichtplanung im Spiel mit Licht und Schatten und sind so auch hervorragend geeignet für den anspruchsvollen Wohnsektor.

Für die Beleuchtung von Video- und Telefonberatungsplätze bietet **fusion5** das perfekte Werkzeug. Herzstück sind integrierte Optiksysteme, für kraftvolles direktes, aber diffuses Licht, exakt abgestimmt auf die jeweilige Beratungsinsel.

Beide Beleuchtungsvarianten ermöglichen eine stimmungsvolle Lichtplanung im Spiel mit Licht und Schatten und sind so auch hervorragend geeignet für den anspruchsvollen Wohnsektor.





AKUSTIK – Neben einem exzellenten technischen Equipment und einer guten Raum- und Arbeitsplatzbeleuchtung, sind es auch die akustischen Qualitäten, die uns helfen eine Video- Telefonberatung zum Erfolg zu führen. Denn die Gespräche stellen hohe Anforderungen an die Raumakustik, insbesondere an die Sprachverständlichkeit. Mit den leistungsstarken und hoch schallabsorbierenden Akustikwänden der AOS Serien **Prime Line** und **Mood Line**, lassen sich Videoberatungs-Plätze und Kabinen effizient und äußerst ansprechend gestalten. Die eingesetzten Absorber und der 5-lagige Aufbau der Wände haben ihre Stärken im Frequenzbereich der menschlichen Sprache und bringen so beste akustische Ergebnisse. Für eine starke Reduzierung des Schalldruckpegels gegenüber benachbarten Flächen sorgt eine ausreichende Dimensionierung der Elemente und eine im Wandinnern integrierte Schalldämmschicht. Das Ergebnis ist eine Unterbindung der Sprachverständlichkeit zu benachbarten Flächen und Arbeitsplätzen bei gleichzeitig exzellenter Sprachverständlichkeit innerhalb der Video- und Telefonberatungsplätze.

Weitere Informationen zum Thema Raumakustik siehe Broschüre 2 – Raumgliederung

*GESTALTERISCHE VIELFALT
UND INDIVIDUELLE
AKUSTIKLÖSUNGEN*

*AOS bietet gestalterische
Vielfalt und individuelle
Akustiklösungen abseits von
ausgetretenen Pfaden und
uniformierten Konzepten.
Leistungsstarke Produkte mit
Persönlichkeit und Charakter,
hergestellt mit hoher fachlicher
Kompetenz und viel Liebe zum
Detail. Ein einzigartig breit
angelegtes Produktsortiment
und eine große Variantenvielfalt
bieten schier unbegrenzte
Gestaltungsmöglichkeiten.*

Produkte

Vielfalt an akustischen Lösungen



PhoneBooth

Konzentration und Leistungsfähigkeit

Rückzugsorte sind im Büroalltag unverzichtbar. Denn egal ob im kleinen Gruppenbüro oder im Open Space die Qualität der akustischen Bedingungen sind das Maß für Konzentration und Leistungsfähigkeit. Dabei muss es nicht die geschlossene Raum-in-Raum Lösung sein, die uns zu guten Raumakustischen Lösungen führt. Einseitig offen und nach drei Seiten akustisch abgeschirmt, sind die **PhoneBooth** Modelle sehr leistungsfähig und sie lassen sich leicht und flexibel auf Bestandsflächen wie in neuen Konzepten integrieren. Der vollumpolsterte 55 mm Wandaufbau besticht mit einer klaren, unauffälligen Formensprache und einer Schallabsorptionsleistung, die auch laute Gespräche dämpft. Angeboten werden die Modelle in einer Höhe von 2000 mm, einer Breite von 930 mm, einer Tiefe von 800 mm und in drei Varianten, die sich in der Formgebung der Seitenwände unterscheiden. Ein Ablageboard inkl. PowerDot mit Strom und USB

V1



V3



V2



Charger, sowie eine magnethaftende, stoffbezogene Organisationswand sorgen für die notwendige Infrastruktur um auch intensive Gespräche mühelos zu bewältigen. Die **PhoneBooth** Serie ist in 17 unterschiedlichen Stoffkollektionen erhältlich - eingeteilt in 5 Preisgruppen und einer schier unbegrenzten Anzahl an Farben und Strukturen. Ein umfangreiches Angebot an Organisationszubehör in Eiche natur oder Stahl pulverbeschichtet RAL 9005 runden die Modellfamilie ab.

V1

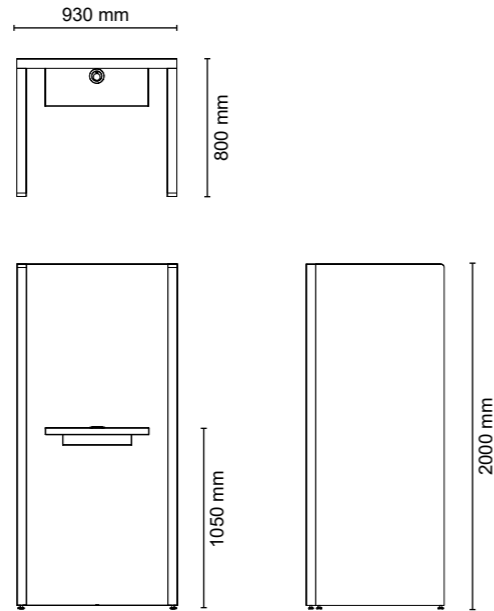

V3

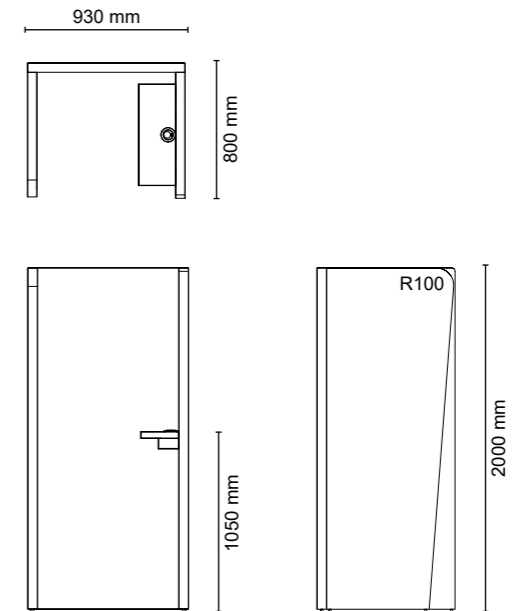

V2

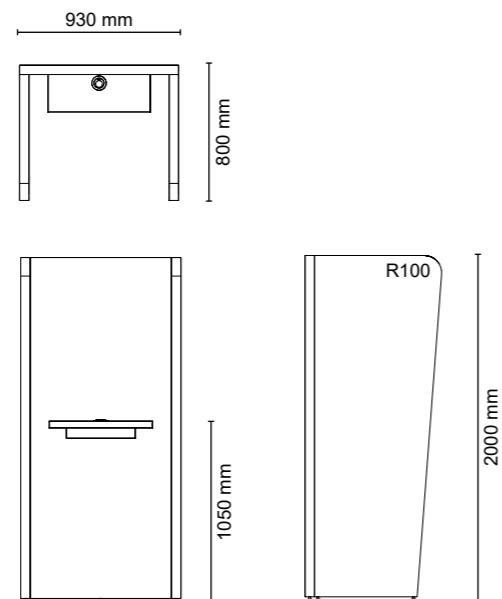
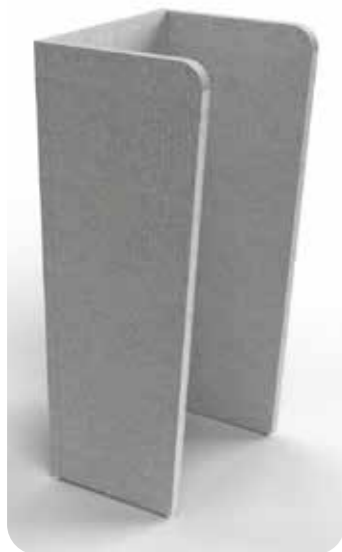

V1

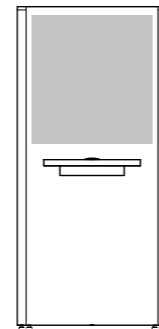

V2

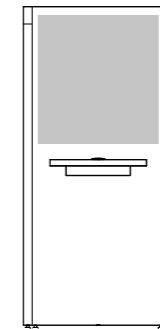

V3

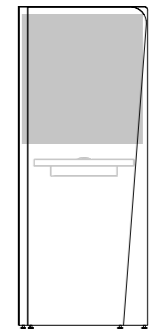

Ausstattung mit magnethaftender Fläche



PhoneBooth

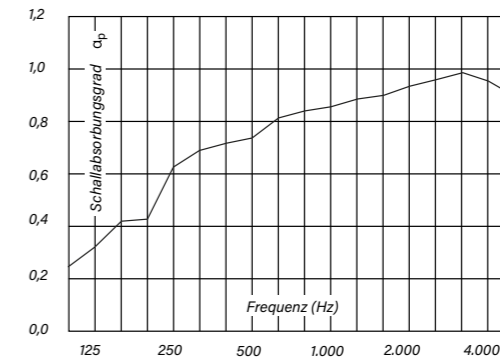

Schallabsorptionsgrad -
Oktav-Mittenfrequenz (55 mm)



Ablageboard inkl. PowerDot mit Strom und USB Charger, sowie eine magnethaftende, Organisationswand mit umfangreichem Orga-Zubehör sorgen für gute Infrastruktur.

PhoneBooth Modelle sind sehr leistungsfähig und sie lassen sich leicht und flexibel auf Bestandsflächen wie in neuen Konzepten integrieren.

[PhoneBooth >>](#)

VideoBooth

Offenes Raum-in-Raum-Konzept

Modernes Design - zeitlos elegant trifft klare Raumstrukturen und exzellente technische Ausstattung. Die spontane Videokonferenz z.B. über Microsoft Teams ist zu einem festen Bestandteil des Büroalltags geworden. Hybride Arbeitsformen sind ohne dieses Werkzeug undenkbar und wären zum Scheitern verurteilt. Voraussetzung für einen effizienten und ungestörten Einsatz dieser Technik, sind akustisch und lichttechnisch bestens ausgestattete Produkte und Konzepte. Einseitig offen und nach drei Seiten akustisch abgeschirmt, sind die **VideoBooth** Modelle sehr leistungsfähig und sie lassen sich leicht und flexibel auf Bestandsflächen wie in neuen Konzepten integrieren. Die Qualität der akustischen Bedingungen sind im hektischen Büroalltag auch ein Maß für die Leistungsfähigkeit der Mitarbeiter. Eine zurückhaltende Formensprache, 55 mm starker Wandaufbau und eine Schallabsorptionsleistung, die auch laute Gespräche dämpft sind klare Vorteile der **VideoBooth** Serie. Angeboten wird das Produkt in zwei Varianten: Variante **M** Höhe



(Korpus) 2200 / Breite 1120 / Tiefe 1150 mm und Variante **L** Höhe (Korpus) 2200 / Breite 1320 / Tiefe 1390 mm. Die Variante **M** mit einem Steh-Arbeitstisch (Höhe 1050 mm), die Variante **L** ohne oder optional mit Arbeitstisch (Höhe 740 mm oder 1050 mm) Eine Elektrifizierungsdose mit USB Charger, sowie eine magnethaftende, stoffbezogene Organisationswand sorgen für die notwendige Infrastruktur. Die **VideoBooth** Serie ist in 17 unterschiedlichen Stoffkollektionen erhältlich - eingeteilt in 5 Preisgruppen und einer schier unbegrenzten Anzahl an Farben und Strukturen. Ein umfangreiches Angebot an Organisationszubehör in Eiche natur oder Stahl pulverbeschichtet RAL 9005 runden die **VideoBooth** Modellfamilie ab.

VideoBooth M

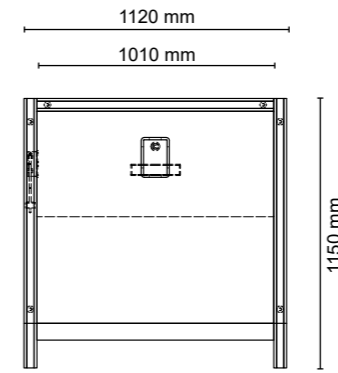
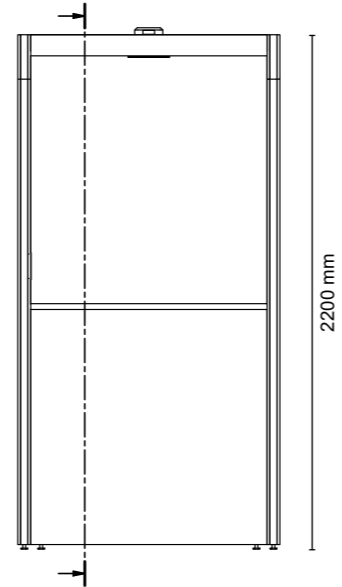
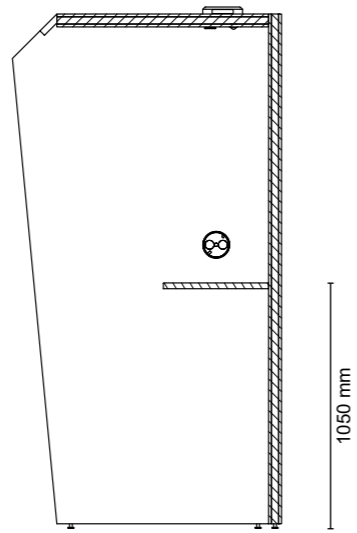

Ausstattung mit
magnethaftender Fläche

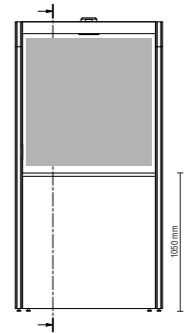

Rückseite innen
magnethaftend ab
Höhe 1050 mm

VideoBooth L

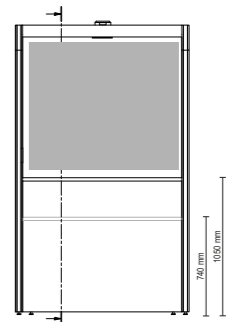
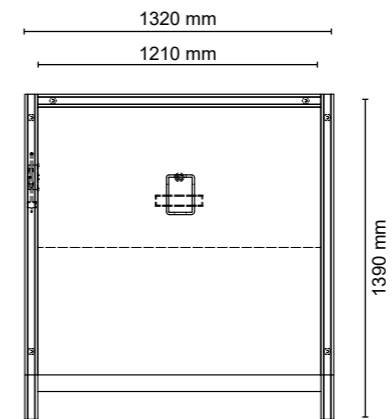
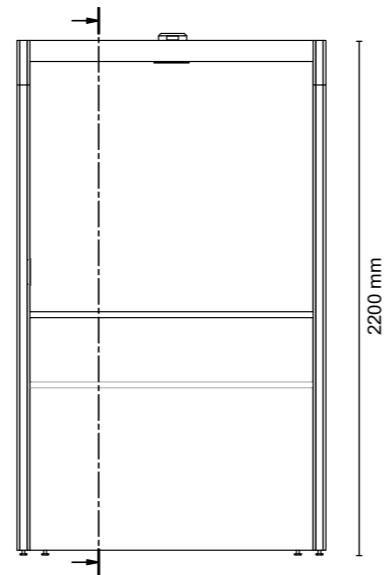
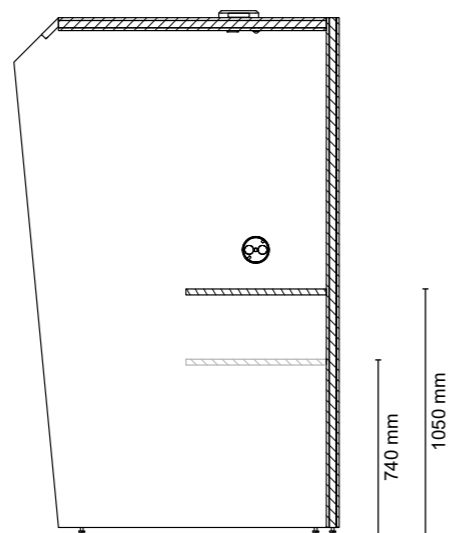

Rückseite innen
magnethaftend ab
Höhe 1050 mm



Die VideoBooth Modelle werden in zwei Größen angeboten, Ihre Schallabsorptionsleistung ist sehr leistungsfähig. Für eine optimale Lichtsituation sorgt die integrierte Arbeitsplatzbeleuchtung.

VideoBooth

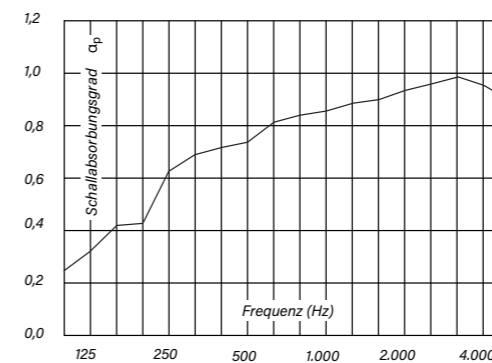

Schallabsorptionsgrad -
Oktav-Mittenfrequenz (55 mm)



Die AOS Video Booth Modelle bieten innovative Lichttechnik am Arbeitsplatz.



Die VideoBooth Modelle bieten die notwendige Flexibilität, sowohl im Sitzen und Stehen zu arbeiten.

[VideoBooth >>](#)

Base- & WallBox

Leistungsstark in offenen Bürostrukturen

Entspannt und konzentriert telefonieren – auf offener Bürofläche – keine Selbstverständlichkeit. Mit einer zielgenauen raumakustischen Planung und unter Einsatz leistungsstarker Produkte bieten offene und flexible Bürokonzepte sehr gute Arbeitsbedingungen für unterschiedlichste Tätigkeiten. Die **Base-** und **WallBox** bestehen mit einer klaren Formensprache und guter Schallabsorptionsleistung. Angeboten werden die **Base-** und **WallBox** in einer Wandstärke von 40 mm. Die Kantenausbildung mit innenliegenden Stoffprofilen verleiht den leistungsstarken Absorberwänden eine elegante Leichtigkeit und ermöglicht ein Spiel mit unterschiedlichen Stoffqualitäten und Farben. Zur Auswahl stehen 17 Stoffkollektionen –



eingeteilt in 5 Preisgruppen. Ein Plus an Komfort und Funktion bieten Ausstattungsmodule wie das Ablageboard mit integriertem Powerdot und die deckenintegrierte LED-Leuchte in der BaseBox. Optional ist der im Ablageboard integrierte PowerDot auch für die WallBox verfügbar.

BaseBox M

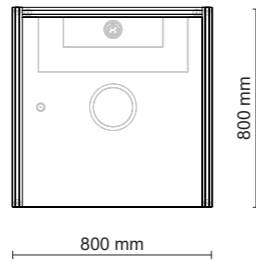
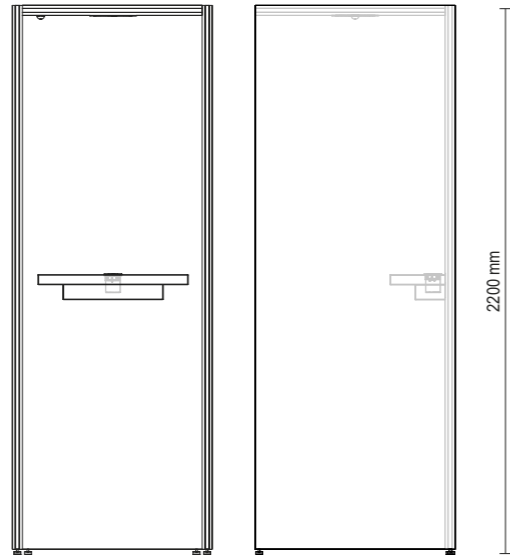

BaseBox L

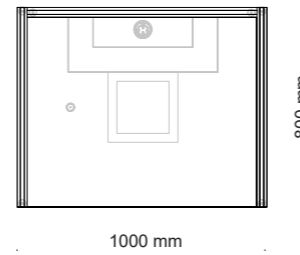
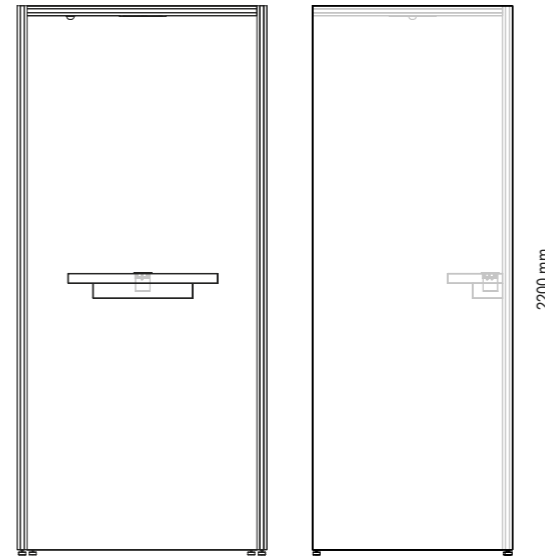

Ausstattung mit
magnethaftender Fläche

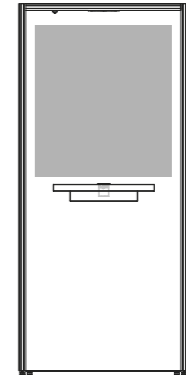

BaseBox M / L
Rückseite innen
magnethaftend
über Ablageboard

WallBox

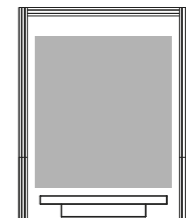
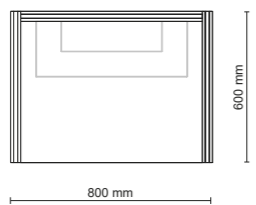
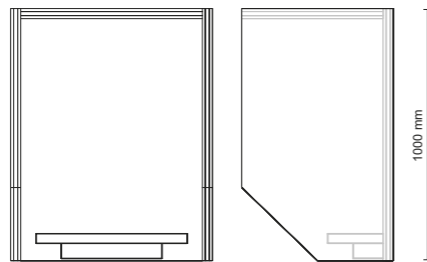

WallBox
Rückseite innen
magnethaftend
über Ablageboard



Umfangreiches Organisations- und Präsentationszubehör,
Eiche Natur oder Stahl Graphit, magnethaftend

Base- und WallBox 40

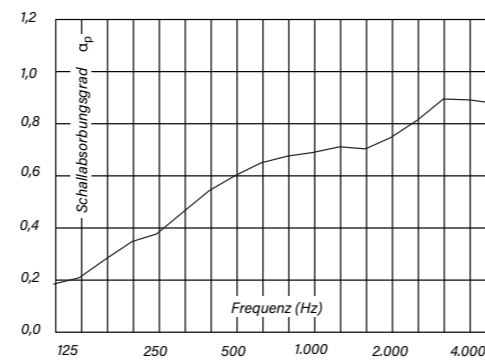

Schallabsorptionsgrad -
Oktav-Mittenfrequenz

*Klare Formensprache und eine
Schallabsorptionsleistung,
die auch laute Gespräche
erfolgreich dämpft.*

Base- und WallBox >>

Video-Telefonkabinen Open

Beratungsinself in offener Bürolandschaft

Neben einem exzellenten technischen Equipment und einer guten Arbeitsplatzbeleuchtung, sind es vor allem die raumakustischen Qualitäten, die uns helfen eine anspruchsvolle Beratung per Video oder Telefon zum Erfolg zu führen. Denn die Gespräche stellen hohe Anforderungen an die Raumakustik, insbesondere an die Sprachverständlichkeit. Mit den **Video-Telefonkabinen** in der Modellreihe „Open“ bestehend aus drei unterschiedlichen Modellvarianten in je drei Größen, lassen sich Beratungsinself in nahezu jede Büroumgebung effizient und kostengünstig integrieren. Variante 1 ist in ihrem modularen Aufbau, mit Ausnahme des 900 mm breiten Zugangsbereichs, vierseitig geschlossen. Die Variante 2 verfügt zweiseitig, ab einer Höhe von 1400 mm, über eine Teilverglasung und die Variante 3 lässt mit einer einseitig reduzierten Wandhöhe mehr Ein- und Ausblicke zu. Was alle drei Varianten verbindet, ist der modulare Aufbau und die hoch schallabsorbierenden Akustikwände mit einer Gesamthöhe von 1800 mm. Die eingesetzten



Absorber haben ihre Stärken im Frequenzbereich der menschlichen Sprache und bringen so, beste akustische Ergebnisse bei gleichzeitiger Unterbindung der Direktschallübertragung. Eine durchgängige Wand-Stoffteilung auf einer Höhe von 1000 mm garantiert den Einsatz von 17 unterschiedlichen Stoffkollektionen und sie bietet die Möglichkeit unterschiedlicher Farbzusordnungen. Die in eloxiertem Aluminium (EV1) ausgeführten Eck- und Abdeckprofile sind optional auch in pulverbeschichtet nach RAL erhältlich.

V1



V2



V3



Die Modellreihe "Open" wird in drei Modellvarianten mit geschlossenen Wänden (V1), Teilverglasung (V2) oder einseitig reduzierter Wandhöhe (V3) angeboten. Die Rückwand kann mit einem Digitaldruck versehen werden.

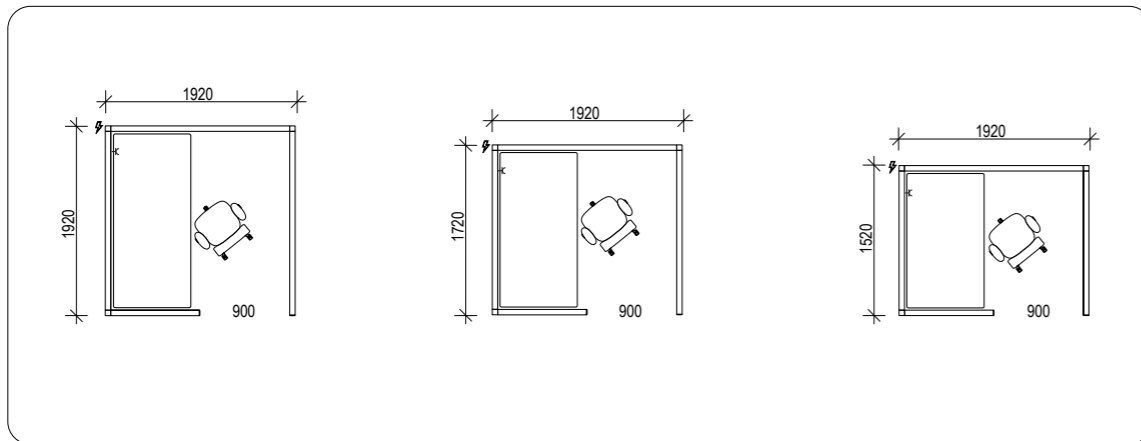

Zur Auswahl stehen drei Standard-Größen für die Standard-Tischbreiten 1800, 1600 und 1400 mm

Video-Telefonkabinen

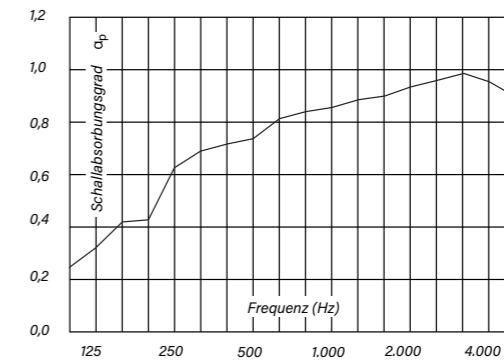

Schallabsorptionsgrad - Oktav-Mittenfrequenz (55 mm)

*Die eingesetzten
7-lagigen Absorber-
Wände haben
ihre Stärken im
Frequenzbereich
der menschlichen
Sprache.*



*Mit den Video-Telefonkabinen in der Modellreihe „Open“ lassen sich Beratungsinseln
in nahezu jede Büroumgebung effizient und kostengünstig integrieren.*

[Video-Telefonkabinen Open >>](#)

Video-Telefonkabinen Slat

Blickfang mit guten akustischen Voraussetzungen

Neben einem exzellenten technischen Equipment und einer guten Arbeitsplatzbeleuchtung, sind es vor allem die raumakustischen Qualitäten, die uns helfen eine anspruchsvolle Beratung per Video oder Telefon zum Erfolg zu führen. Denn die Gespräche stellen hohe Anforderungen an die Raumakustik, insbesondere an die Sprachverständlichkeit. Mit den **Video-Telefonkabinen** in der Modellreihe „Slat“ (Lamelle) bestehend aus zwei unterschiedlichen Modellvarianten in je drei Größen, werden Beratungsinseln zum attraktiven Blickfang und begehrten Arbeitsort auf offenen Bürozonen. Beide Varianten sind auf der Zugangsseite mit einer akustisch offenen Lamellenwand in Dekor (lt. AOS Kollektion) über eine Breite von 910 mm ausgestattet. Während die Variante 1 dreiseitig über komplett geschlossene Wände verfügt, hat die Variante 2 einseitig ab einer Höhe von 1400 mm eine Teilverglasung. Was die zwei Varianten verbindet, ist der modulare Aufbau und die hoch schallabsorbierenden Akustikwände mit einer Gesamthöhe von 1800 mm. Die eingesetzten



Absorber haben ihre Stärken im Frequenzbereich der menschlichen Sprache und bringen so, beste akustische Ergebnisse bei gleichzeitiger Unterbindung der Direktschallübertragung. Eine durchgängige Wand-Stoffteilung auf einer Höhe von 1000 mm garantiert den Einsatz von 17 unterschiedlichen Stoffkollektionen und sie bietet die Möglichkeit unterschiedlicher Farbzuordnungen. Die in eloxiertem Aluminium (EV1) ausgeführten Eck- und Abdeckprofile sind optional auch in pulverbeschichtet nach RAL erhältlich.

V1



V2



Die Modellreihe "Slat" wird in zwei Modellvarianten mit geschlossenen Wänden (V1) oder Teilverglasung (V2) angeboten.



Es besteht die Möglichkeit die Rückwand digital zu bedrucken.

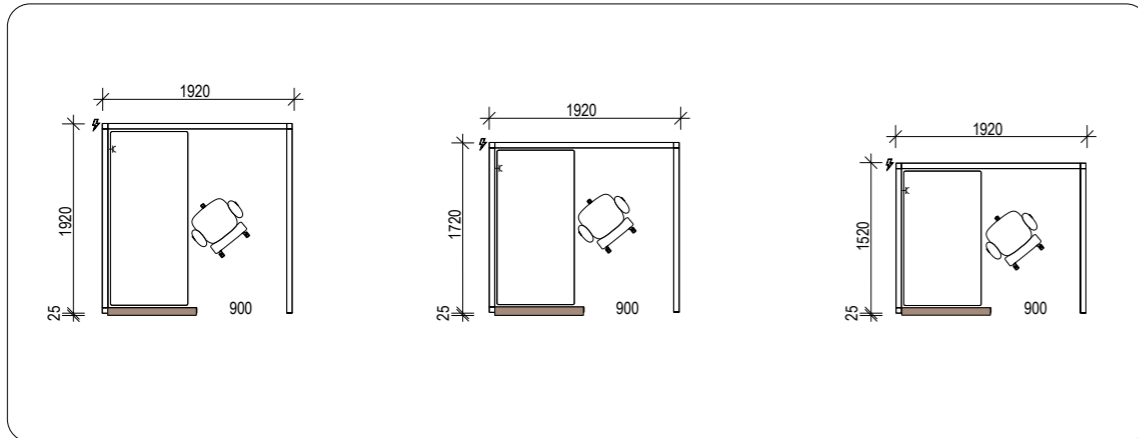

Zur Auswahl stehen drei Modell-Größen für die Standard-Tischbreiten 1800, 1600 und 1400 mm.

Video-Telefonkabinen

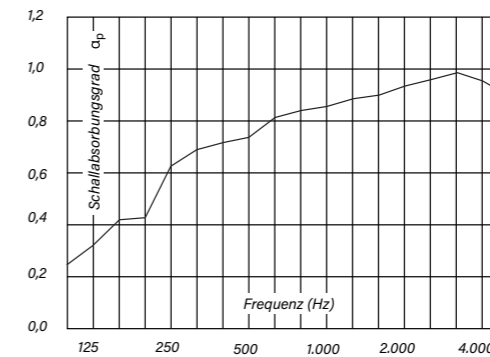

Schallabsorptionsgrad -
Oktav-Mittenfrequenz (55 mm)

*Umfangreiches
Orga- und
Präsentationszubehör
erhältlich.*



*Integrierte Strom- und
Datenversorgung (Standard)*

*Die raumakustischen Qualitäten
der Telefon- und Videokabinen
helfen eine anspruchsvolle
Beratung per Video oder Telefon
zum Erfolg zu führen.*

[Video-Telefonkabinen Slat >>](#)

Video-Telefonkabinen Top LED

Gute Akustik und Arbeitsplatzbeleuchtung

Neben einem exzellenten technischen Equipment und einer guten Arbeitsplatzbeleuchtung, sind es vor allem die raumakustischen Qualitäten, die uns helfen eine anspruchsvolle Beratung per Video oder Telefon zum Erfolg zu führen. Denn die Gespräche stellen hohe Anforderungen an die Raumakustik, insbesondere an die Sprachverständlichkeit. Mit den **Video-Telefonkabinen** in der Modellreihe „**TopLED**“ bestehend aus drei unterschiedlichen Modellvarianten in je drei Größen, werden höchste Anforderungen an die Arbeitsumgebung erfüllt. Sie verfügen neben den sehr guten akustischen Bedingungen auch über eine exzellente fein abgestimmte Beleuchtung. Die Modelle der Reihe „**TopLED**“ mit einer Gesamthöhe von 2200 mm, sind damit autark von der räumlichen Umgebung und Infrastruktur einsetzbar. Variante 1 ist in ihrem modularen Aufbau, mit Ausnahme des 900 mm breiten Zugangsbereichs, vierseitig geschlossen. Die Variante 2 verfügt einseitig ab einer Höhe von 1000 mm und die Variante 3 zweiseitig ab einer Höhe von 1800 mm über eine Teilverglasung. Was alle drei Varianten verbindet, ist der modulare Aufbau, die über dem Arbeitsbereich geschlossene Decke inkl. LED und die hoch



schallabsorbierenden Akustikwände. Die eingesetzten Absorber haben ihre Stärken im Frequenzbereich der menschlichen Sprache und bringen so, beste akustische Ergebnisse bei gleichzeitiger Unterbindung der Direktschallübertragung. Eine durchgängige Wand-Stoffteilung auf einer Höhe von 1000 mm garantiert den Einsatz von 17 unterschiedlichen Stoffkollektionen und sie bietet die Möglichkeit unterschiedlicher Farbzuordnungen. Die in eloxiertem Aluminium (EV1) ausgeführten Eck- und Abdeckprofile sind optional auch in pulverbeschichtet nach RAL erhältlich.

V1



V2



V3



Die Modellreihe "TopLED" wird in drei Modellvarianten mit geschlossenen Wänden (V1) oder Teilverglasung (V2 + V3). Die Rückwand kann mit einem Digitaldruck versehen werden.

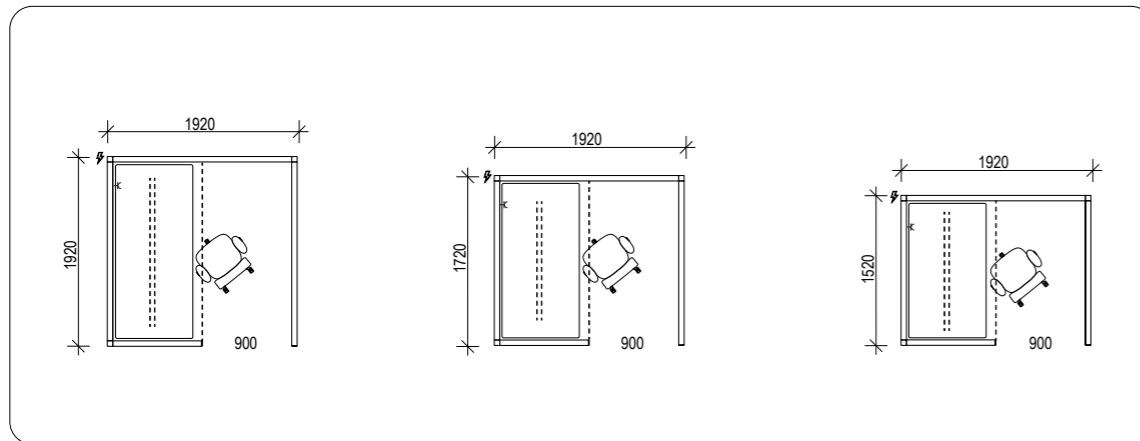

Zur Auswahl stehen drei Standard-Größen für die Standard-Tischbreiten 1800, 1600 und 1400 mm

Video-Telefonkabinen

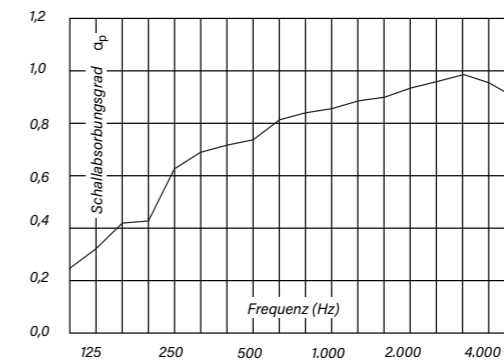

Schallabsorptionsgrad -
Oktav-Mittenfrequenz (55 mm)



Die AOS Video- und Telefonkabinen der Serie TopLED bieten innovative Technik und eine optimierte Beleuchtung am Arbeitsplatz.



Mit wenigen Handgriffen auf-, ab- und umbauen. Die unsichtbare mechanische Verbindung ermöglicht ein elegantes Produktdesign.

Mit einem höhenverstellbaren Arbeitsplatz lassen sich Telefon- und Videokabinen flexibel im Büroalltag nutzen.

[Video-Telefonkabinen TopLED >>](#)



Für die Produkte von **AOS Akustik Office Systeme** steht eine Vielzahl von Stoffen zur Verfügung. An dieser Stelle kann nur eine begrenzte Auswahl gezeigt werden.

Für mehr Informationen besuchen Sie uns direkt auf

www.akustik-office-systeme.de



Polyester



Recyceltes Polyester



Trevira CS



Wolle

Stoff	Material	Optik	Breite
Era	Polyester	Melange	1.400 mm
Medley		Melange	1.400 mm
Lucia	Recyceltes Polyester	Uni Crepe	1.700 mm
Cura		Zweifartig	1.400 mm
Xtreme		Uni Crepe	1.400 mm
Lucia CS	Trevira CS	Uni Crepe	1.700 mm
Twist/Melange		Uni/Melange	1.700 mm
King L		Uni/Zwei-/Dreifartig	1.400 mm
Roccia		Zweifartig/Melange	1.400 mm
Blazer	Schurwolle 100 %	Filz	1.400 mm
Blazer Lite	Schurwolle 100 %	Filz	1.700 mm
Connect	Schurwolle 48 %, Recyceltes Polyester 41 %	Melange	1.400 mm
Crisp	Schurwolle 93 %, Polyamid 7 %	Melange	1.400 mm
Main Line Flax	Schurwolle 70 %, Flax 30 %	Melange	1.400 mm
Passion	Schurwolle 91 %, Polyamid 9 %	Mehrfartig	1.400 mm



Standard: Polyestervlies

– 100 % PES Fasern

Polyestervlies ...

- ist sortenrein recyclingfähig.
- besteht zu ca. 60 % aus Recyclingfasern.
- ist höchst schallabsorbierend und reduziert den Nachhall.
- ist extrem langlebig und feuchtigkeitsresistent.
- ist ohne chemische Zusätze.
- ist nach Standard 100 by OEKO-TEX® zertifiziert.
- ist hautsympathisch und allergikerfreundlich.
- Schwerentflammbarkeit nach DIN 4102 PES Vlies B1



Optional: Schafschurwolle

– 100 % nachhaltig

Schafschurwolle ...

- ist nachwachsend, natürlich und regional.
- ist höchst schallabsorbierend und reduziert den Nachhall.
- ist feuchtigkeitsregulierend.
- ist nicht allergen.
- baut Schadstoffe ab.
- neutralisiert Gerüche.
- ist durch Ionic Protect® permanent biozidfrei geschützt.
- wirkt antibakteriell.
- Brandschutz nach EN 13501: Schafwolldämmung D-s2; d0 Schafwollfilz C-s2; d0
- ist selbstreinigend.



*Wir freuen
uns von Ihnen
zu hören!*



www.akustik-office-systeme.de

Impressum

Herausgeber
Akustik Office Systeme GmbH
Lenabergweg 5
D-91626 Schopfloch

Redaktion
Henrik Behnert, AOS

Grafik / Illustration
Sabine Fleischmann, AOS

Fotos
Damian Tauchert, Berlin
für AOS

ausgenommen
Seite 8/9 Adobe Stock

@2024



Akustik Office Systeme GmbH
Lenabergweg 5
D91626 Schopfloch

Telefon +49 9857 97559-0

Fax +49 9857 97559-29

info@akustik-office-systeme.de

www.akustik-office-systeme.de